

Sunea Screen 40 io

FR NOTICE
DE ANLEITUNG
EN INSTRUCTIONS
IT ISTRUZIONI
NL HANDLEIDING

ES MANUAL
DA BRUGSVEJLEDNING
SV BRUKSANVISNING
NO BRUKSANVISNING
FI KÄYTTÖOHJE

ORIGINALBRUKSANVISNING

Denne bruksanvisningen gjelder for alle Sunea Screen screen 40 io-motorene med versjoner som er tilgjengelige i den gjeldende katalogen.

INNHOOLD

1. Forhåndsinformasjon	73	3. Bruk og vedlikehold	80
1.1 Bruksområde	73	3.1. Opp- og nedknappene	80
1.2 Ansvar	74	3.2. Stoppfunksjon	80
2. Installasjon	74	3.3. Favorittposisjon (my)	80
2.1. Montering	74	3.4. Bruk med en Somfy-sensor	80
2.2. Kabling	75	3.5. Tilleggsinnstillinger	80
2.3. Idriftsetting	76	3.6. Tips og råd angående bruk	81
2.4. Tips og råd angående installasjon	79	4. Tekniske data	81

1. FORHÅNDSINFORMASJON

1.1 BRUKSOMRÅDE

Sunea Screen 40 io-motorene er beregnet for drift av alle typer vindusmarkiser (uten låser), kassetter og markiser med vertikale armer.

Installatøren, som må være en fagperson innenfor motorisering og boligautomasjon, må sørge for at det motoriserte produktet installeres i samsvar med gjeldende standarder i installasjonslandet, slik som EN 13561 vedrørende markiser.

1.2 ANSVAR

Les denne bruksanvisningen grundig før du monterer og bruker motoren. I tillegg til instruksene i denne bruksanvisningen må også detaljerte anvisninger i det vedlagte dokumentet **Sikkerhetsanvisninger** følges.

Motoren skal installeres av fagfolk på området motorisering og boligautomasjon, i samsvar med instruksene fra Somfy og gjeldende forskrifter i landet der motoren skal brukes.

All bruk av motoren utenfor bruksområdet som er beskrevet ovenfor, er forbudt. Somfy fraskriver seg ethvert ansvar og all garanti ved slik bruk som ved all annen manglende overholdelse av anvisningene i denne veiledningen og i det vedlagte dokumentet **Sikkerhetsanvisninger**.

Installatøren skal informere kundene om bruk og vedlikehold av motoren og overlevere dem bruks- og vedlikeholdsanvisningene, samt det vedlagte dokumentet **Sikkerhetsanvisninger** etter installasjon av motoren. Alt servicearbeid på motoren skal utføres av fagfolk innenfor motorisering og boligautomasjon.

Hvis du har spørsmål eller ønsker mer informasjon i forbindelse med installasjonen av motoren, kan du kontakte en Somfy-forhandler eller gå til nettstedet www.somfy.com.



Sikkerhetsvarsel!



NB!



Informasjon

▲ Heving

▼ Senking

2. INSTALLASJON

Disse instruksene må **alltid** følges av fagfolkene innenfor motorisering og boligautomasjon under installasjon av motoren.

Motoren må ikke slippes ned, stikkes hull i, legges i væske eller utsettes for støt.

Installer en separat fjernkontroll for hver motor.

2.1. MONTERING

2.1.1. Klargjøring av motoren

Kontroller at rørets indre diameter er 37 mm eller større.

1) Monter det nødvendige tilbehøret for innbygging av motoren i røret:

- Enten bare drivhjulet **a** på motoren.
- Eller medbringeren **b** og drivhjulet **c** på motoren.

2) Mål lengden (L1) fra innerkanten på toppen av motoren til ytterenden av drivhjulet.

2.1.2. Klargjøring av røret

- 1) Kutt røret i ønsket lengde tilpasset produktet som skal motoriseres.
- 2) Rund av røret og fjern avfallet.
- 3) På rør som er glatte innvendig, lages et innsnitt etter følgende mål:

	d	e
Ø 40 x 1	6 mm	8,5 mm
Ø 40 x 1,5	7 mm	8,5 mm

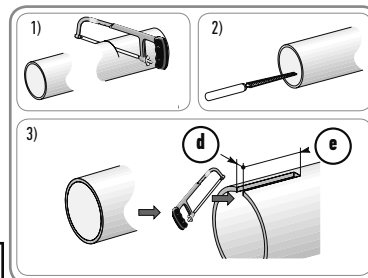
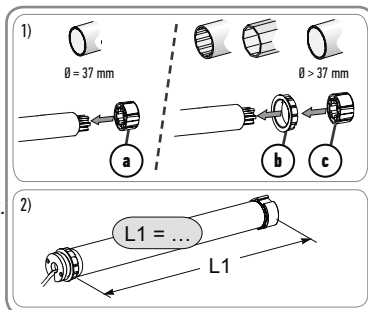

2.1.3. Montering av motoren i røret

1) Skyv motoren inn i røret.

På rør som er glatte innvendig, plasseres innsnittet på tappen på medbringeren.

2) Fest røret til drivhjulet med skruer eller nagler avhengig av lengden (L1).

 Skruene eller naglene skal festes til drivhjulet og ikke til motoren.

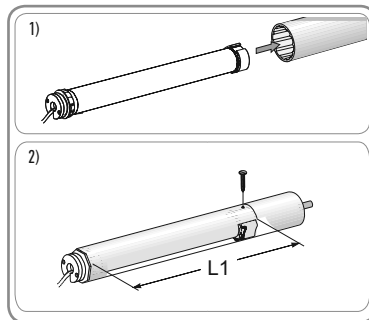

2.1.4. Montering av rørmotoren

1) Monter rørmotoren på endedekeleet **f** og på motorfestet **g**.

 Kontroller at rørmotoren er låst på endedekeleet. På den måten unngår du at rørmotoren går ut av festet på endedekeleet.

2) Avhengig av type feste må adapteren skrues fast på motorhodet.

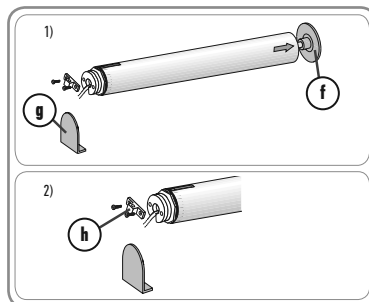

2.2. KABLING

 Overhold standarden NF C 15-100 for elektriske installasjoner.

Kabler som går gjennom en metallvegg, må være beskyttet og isolert av en muffe eller hylse.

Fest kablene for å unngå all berøring med deler i bevegelse.

Hvis motoren brukes utendørs, og hvis strømkabelen er av typen H05 VVF, må kabelen installeres i et UV-bestendig rør, for eksempel i en renne.

Kabelen til Sunea Screen 40 io kan ikke demonteres. Hvis den er skadet, må motoren sendes tilbake til serviceavdelingen.

 Lag alltid en sløye på matekabelen for å unngå at det kommer vann i motoren!

Sørg for at strømkabelen til motoren er lett tilgjengelig: Den må være enkel å skifte ut.

- Slå av strømmen.
- Koble motoren etter opplysningene i tabellen under:

	Nøytral (N)	Fase (L)	Jord (±)
230 V ~ 50 Hz	Blå	Brun	-

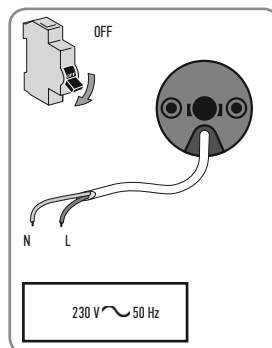

2.3. IDRIFTSETTING

2.3.1. Forhåndsleging av fjernkontroll

- 1) Slå på strømmen.
 - 2) Trykk samtidig på knappene **A** og **V** på fjernkontrollen: Det motoriserte produktet gjør en opp- og nedbevegelse (hurtig heving og senking); fjernkontrollen er lagret i motoren.
- Motoren er i programmeringsmodus i ≈ 10 min.

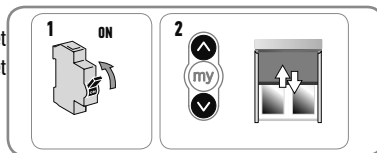

2.3.2. Kontroll av rotasjonsretningen

- 1) Trykk på knappen **A** på fjernkontrollen:
 - a) Hvis det motoriserte produktet går oppover (a), er rotasjonsretningen riktig: Da går du direkte til avsnittet «Innstilling av endeposisjoner».
 - b) Hvis det motoriserte produktet går nedover (b), er rotasjonsretningen feil: Fortsett med neste punkt.
- 2) Trykk på knappen **my** på fjernkontrollen helt til motoren gjør en opp- og nedbevegelse: Rotasjonsretningen er endret.
- 3) Trykk på knappen **A** på fjernkontrollen for å kontrollere rotasjonsretningen.

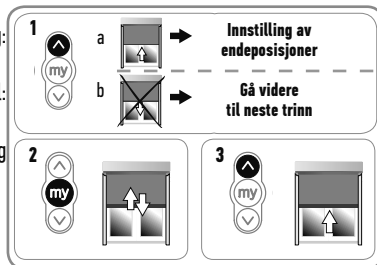

2.3.3. Innstilling av endeposisjoner

Innstilling av endeposisjoner i manuell modus

På vindusmarkiser uten øvre endestopp og terrassemarkiser uten kasse må øvre og nedre endeposisjon stilles inn.

i Endeposisjonene kan stilles inn i fritt valgt rekkefølge.

- 1) Kjør det motoriserte produktet i ønsket øvre endeposisjon ved å trykke på knappen **A**.
- 2) Trykk samtidig på knappene **my** og **V** helt til det motoriserte produktet beveger seg. Øvre endeposisjon er lagret.
- 3) Trykk på knappen **my** når det motoriserte produktet når ønsket nedre endeposisjon. Om nødvendig justerer du posisjonen til det motoriserte produktet med knappene **A** og **V**.
- 4) Trykk samtidig på knappene **my** og **A** helt til det motoriserte produktet beveger seg. Nedre endeposisjon er lagret. Det motoriserte produktet kjøres opp og stopper i øvre posisjon.
- 5) For å bekrefte endeposisjonene trykker du på knappen **my** helt til det motoriserte produktet gjør en opp- og nedbevegelse. Endeposisjonene er lagret.

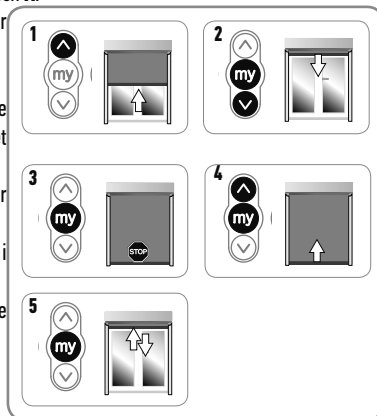

Innstilling av endeveisjoner i halvautomatisk modus

For markiser med kun øvre endestopp (frontskinnens stopp under kassen) stilles øvre endeveisjon inn automatisk, mens nedre endeveisjon må stilles inn.

Innstilling av øvre endeveisjon automatisk, nedre manuelt.

- 1) Kjør det motoriserte produktet til ønsket nedre endeveisjon ved å trykke på knappen **V**.
- 2) Trykk samtidig på knappene **my** og **A** helt til det motoriserte produktet beveger seg oppover, nedre endeveisjon er innstilt.
- 3) Trykk på knappen **my** for å stanse det motoriserte produktet.
- 4) For å bekrefte endeveisjonene trykker du på knappen **my** helt til det motoriserte produktet gjør en opp- og nedbevegelse.

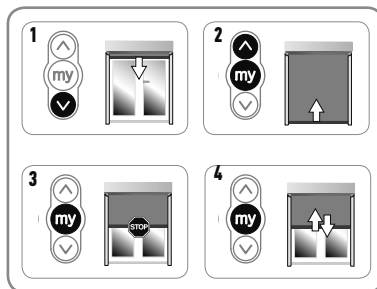

2.3.4. Lagring av fjernkontrollen

Motoren er i programmeringsmodus:

Trykk kort på PROG-knappen på fjernkontrollen som skal lagres:

Det motoriserte produktet gjør en opp- og nedbevegelse: Denne fjernkontrollen er nå lagret i motoren.

- i** Hvis motoren ikke lenger er i programmeringsmodus, gjentar du trinn 2.3.1 før du gjennomfører trinn 2.3.4.

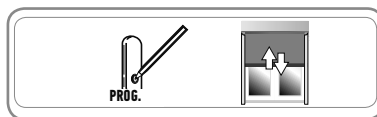

2.3.5. Endring av endeveisjonene (for manuelt innstilte endeveisjoner)

Justering av øvre endeveisjon

- 1) Trykk på knappen **A** for å kjøre det motoriserte produktet til endeveisjonen som skal justeres.
- 2) Trykk samtidig på knappene **A** og **V** helt til det motoriserte produktet gjør en opp- og nedbevegelse.
- 3) Trykk på knappen **A** eller **V** for å flytte det motoriserte produktet til den nye posisjonen.
- 4) For å bekrefte den nye endeveisjonen trykker du på knappen **my** helt til det motoriserte produktet gjør en opp- og nedbevegelse.

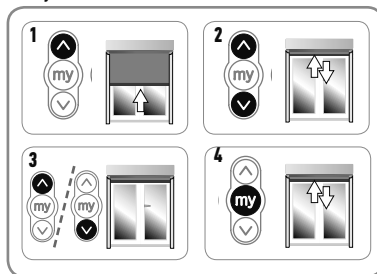

Justering av nedre endeveisjon

- 1) Trykk på knappen **V** for å kjøre det motoriserte produktet til endeveisjonen som skal justeres.
- 2) Trykk samtidig på knappene **A** og **V** helt til det motoriserte produktet gjør en opp- og nedbevegelse.
- 3) Trykk på knappen **A** eller **V** for å flytte det motoriserte produktet til den nye posisjonen.
- 4) For å bekrefte den nye endeveisjonen trykker du på knappen **my** helt til det motoriserte produktet gjør en opp- og nedbevegelse.

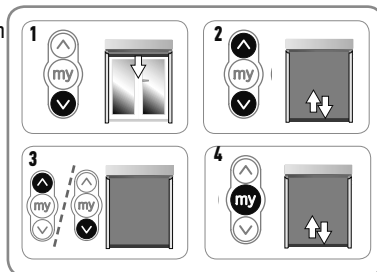

2.3.6. Funksjonen «Back impulse»

Med denne funksjonen kan du stramme markiseduken etter hver bevegelse markisen gjør nedover. Røret kan justeres inntil en halv omdreining.

Slik aktiveres funksjonen:

- 1) Kjør det motoriserte produktet til nedre endeposisjon.
- 2) Trykk samtidig på **my** og **A** helt til det motoriserte produktet gjør en opp- og nedbevegelse: Motoren er i programmeringsmodus.
- 3) Juster stramningen av markiseduken med **A** og **V** (maks ½ omgang på røret).
- 4) Trykk på **my** helt til det motoriserte produktet gjør en opp- og nedbevegelse: Stramningen av duken er lagret.

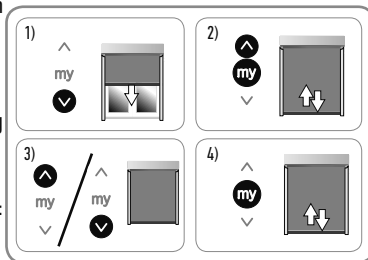

2.3.7. Funksjonen «Back release»

Med denne funksjonen kan du slakke markiseduken når en markise med øvre endestopp (frontskinnens stopp under kassen) er kjørt inn.

i Funksjonen «Back release» aktiveres og deaktiveres på samme måte.

Av sikkerhetshensyn kan denne funksjonen bare aktiveres eller deaktiveres med Somfy io-homecontrol®-fjernkontrollen i tre tilfeller:

- Etter stoppet på to sekunder når innstillingene kontrolleres, og før lagring av den første Somfy io-homecontrol®-fjernkontrollen.
- Etter lagring av den første Somfy io-homecontrol®-fjernkontrollen og under de fire neste syklusene.
- Etter et enkelt strømkutt og under de fire neste syklusene.

Slik aktiveres funksjonen:

- 1) Kjør det motoriserte produktet til øvre endeposisjon.
- 2) Trykk samtidig på **my** og **V** helt til det motoriserte produktet gjør en opp- og nedbevegelse.

Hvis funksjonen «Back release» er inaktiv, aktiveres den.

Hvis funksjonen «Back release» er aktiv, deaktiveres den.

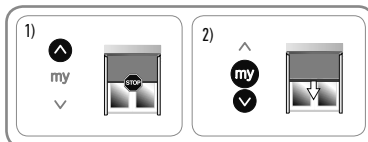

2.3.8. Funksjonen «Lukkebelastning»

Med denne funksjonen kan du endre belastningen på frontskinnen under kassen og velge mellom tre nivåer (hard-middels- svak).

Som fabrikkstandard er motoren stilt inn på svak belastning.

Av sikkerhetshensyn er denne funksjonen bare tilgjengelig med Somfy io-homecontrol®-fjernkontrollen i tre tilfeller:

- Etter stoppet på to sekunder når innstillingene kontrolleres, og før lagring av den første Somfy io-homecontrol®-fjernkontrollen.
- Etter lagring av den første Somfy io-homecontrol®-fjernkontrollen og under de fire neste syklusene.
- Etter et enkelt strømkutt og under de fire neste syklusene.

Slik aktiveres funksjonen:

- 1) Sett det motoriserte produktet i midtposisjon.
- 2) Trykk kort og samtidig på **my** og **A**, raskt etterfulgt av et kontinuerlig og samtidig trykk på **my** og **A** helt til det motoriserte produktet gjør en opp- og nedbevegelse.

i Motoren er på programmering i bare ti sekunder.

- 3) Juster belastningsnivået ved lukking med **A** og **V**.

For å øke belastningsnivået ved lukking trykker du på **A** helt til det motoriserte produktet beveger seg langsomt. Belastningsnivået ved lukking av kassetmarkisen er endret til hard belastning.

For å redusere belastningsnivået ved lukking trykker du på **V** helt til det motoriserte produktet beveger seg langsomt. Belastningsnivået ved lukking av kassetmarkisen er endret til svak belastning.

- 4) Trykk på knappen **my** helt til det motoriserte produktet beveger seg: Det nye belastningsnivået ved lukking er lagret.

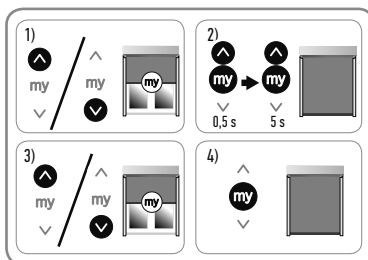

2.4. TIPS OG RÅD ANGÅENDE INSTALLASJON

2.4.1. Problemer med Sunea screen?

Problem	Mulig årsak	Løsning
Det motoriserte produktet virker ikke.	Kablingen er feil.	Kontroller kablingen og endre den om nødvendig.
	Motoren er i varmebeskyttelsesmodus.	Vent til motoren er avkjølt.
	Batteriet i fjernkontrollen er dårlig.	Kontroller batteriet og skift ut om nødvendig.
	Fjernkontrollen er ikke kompatibel.	Kontroller kompatibiliteten og skift ut fjernkontrollen om nødvendig.
	Fjernkontrollen du bruker, er ikke lagret i motoren.	Bruk en lagret fjernkontroll eller lagre denne fjernkontrollen.
Det motoriserte produktet stanser for tidlig.	Medbringeren er feil montert.	Monter medbringeren riktig.
	Endeposisjonene er feil innstilt.	Juster endeposisjonene.

2.4.2. Utskifting av tapt eller ødelagt Somfy-fjernkontroll



Det doble strømkuttet skal kun foretas ved det apparatet som skal nullstilles.



Denne nullstillingen sletter alle lokale fjernkontroller, men innstillingene for endeposisjon og favorittposisjon beholdes.

- 1) Sett det motoriserte produktet i midtstilling.
- 2) Kutt strømmen i 2 sekunder.
- 3) Tilfør strøm igjen i 5 til 15 sek.
- 4) Kutt strømmen i 2 sekunder.
- 5) Tilfør strøm igjen: Det motoriserte produktet setter seg i bevegelse noen sekunder. (Hvis apparatet er i øvre eller nedre endeposisjon, gjør det en kort opp- og nedbevegelse).
- 6) Trykk en gang til på PROG-knappen på den nye fjernkontrollen helt til det motoriserte produktet gjør en opp- og nedbevegelse: Den nye fjernkontrollen er lagret og alle de andre fjernkontrollene er slettet.

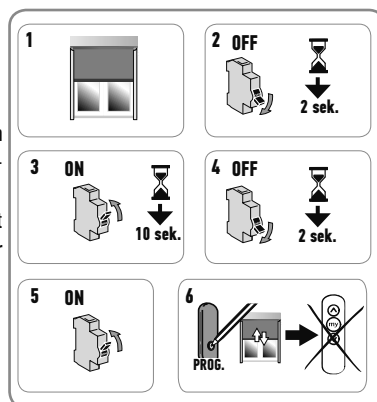

2.4.3. Tilbakestilling til originaloppsett

 Det doble strømkuttet skal kun foretas ved det apparatet som skal nullstilles.

 Denne nullstillingen sletter alle fjernkontroller, alle sensorer og alle endeposisjoninnstillinger og gjenoppretter motorens favorittposisjon (my).

- 1) Sett det motoriserte produktet i midtstilling.
- 2) Kutt strømmen i 2 sekunder.
- 3) Tilfør strøm igjen i 5 til 15 sek.
- 4) Kutt strømmen i 2 sekunder.
- 5) Tilfør strøm igjen: Det motoriserte produktet beveger seg noen sekunder. (Hvis apparatet er i øvre eller nedre endeposisjon, gjør det en kort opp- og nedbevegelse).
- 6) Trykk på PROG-knappen på den lokale Somfy-fjernkontrollen i **≈ 7 s helt til** det motoriserte produktet gjør to opp- og nedbevegelser:

Motoren er tilbakestilt til originaloppsettet.

Start opp igjen med idriftsettingen (se avsnittet Idriftsetting).

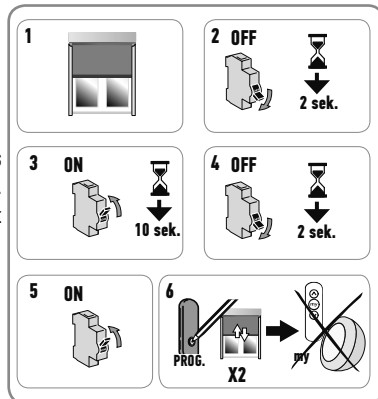

3. BRUK OG VEDLIKEHOLD

 Denne motoren er vedlikeholdsfri

3.1. OPP- OG NEDKNAPPEN

Et kort trykk på knappen **A** eller **V** får det motoriserte produktet til å kjøre opp eller ned.

3.2. STOPPFUNKSJON

Det motoriserte produktet er i bevegelse.

Trykk kort på my: Det motoriserte produktet stanser automatisk.

3.3. FAVORITTPOSISJON (my)

Slik brukes favorittposisjonen (my): Trykk kort på my: Det motoriserte produktet begynner å bevege seg og stanser i favorittposisjonen (my).

 For å lagre, endre eller slette favorittposisjonen (my), se kapitlet Tilleggsinnstillinger.

3.4. BRUK MED EN SOMFY-SENSOR

Se tilhørende bruksanvisning.

3.5. TILLEGGSINNSTILLINGER

3.5.1. Lagring og endring av favorittposisjonen (my)

- 1) Sett det motoriserte produktet i ønsket favorittposisjon (my).
- 2) Trykk på **my** i **≈ 5 s** helt til det motoriserte produktet gjør en opp- og nedbevegelse: Ønsket favorittposisjon (my) er lagret.

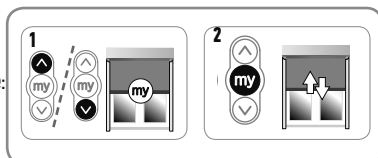

3.5.2. Sletting av favorittposisjonen (my)

- 1) Trykk på **my**: Det motoriserte produktet begynner å bevege seg og stanser i favorittposisjonen (my).
- 2) Trykk en gang til på **my** helt til det motoriserte produktet beveger seg: Favorittposisjonen (my) er slettet.

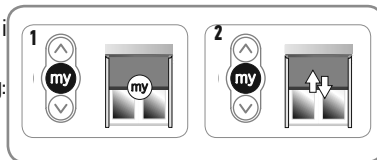

3.5.3. Legge til/slette fjernkontroller og Somfy-sensorer

Se tilhørende bruksanvisning.

3.6. TIPS OG RÅD ANGÅENDE BRUK

3.6.1. Problemer med Sunea screen?

Problem	Mulig årsak	Løsning
Det motoriserte produktet virker ikke.	Batteriet i fjernkontrollen er dårlig.	Kontroller batteriet og skift ut om nødvendig.
	Motoren er i varmebeskyttelsesmodus.	Vent til motoren er avkjølt.

Hvis det motoriserte produktet fremdeles ikke virker, må du kontakte fagfolk innenfor motorisering og boligautomasjon.

3.6.4. Utskifting av tapt eller ødelagt Somfy-fjernkontroll

Hvis en fjernkontroll er tapt eller ødelagt, må du kontakte fagfolk innenfor motorisering og boligautomasjon.

4. TEKNISKE DATA

Strømforsyning	230 V ~ 50 Hz
Radiofrekvens	Toveis trebånds 868-870 MHz io homecontrol®
Frekvensbånd og maksimalt brukt effekt	868,000 MHz - 868,600 MHz ERP <25 mW 868,700 MHz - 869,200 MHz ERP <25 mW 869,700 MHz - 870,000 MHz ERP <25 mW
Brukstemperatur	- 20 °C til + 60 °C
Beskyttelsesindeks	IP 44
Sikkerhetsnivå	Klasse II
Maksimalt antall tilknyttede fjernkontroller og sensorer	9

CE Somfy SAS, F-74300 CLUSES erklærer herved at motoren beskrevet i denne bruksanvisningen, merket for å forsynes med 230 V ~ 50 Hz og brukt som angitt i denne bruksanvisningen, er i samsvar med de viktigste kravene i de relevante EU-direktivene, og særlig maskindirektivet 2006/42/EF og radiodirektivet 2014/53/EU.

Den fullstendige teksten til EU-samsvarserklæringen er tilgjengelig på www.somfy.com/ce.

Christian Rey, godkjenningsansvarlig, på vegne av daglig leder, Cluses, 03/2016.

